

TANKSCHUTZBÜGEL/ TANK GUARD

BMW R 1100 GS (1994-1999)

BMW R 850 GS (1998-2000)

Art.Nr./Item-no.:

502903 00 01 schwarz/black

502903 00 02 chrom/chrome

502903 00 09 silber/silver



Inhalt

1x 700000891 Tankschutzbügel links schwarz

1x 700000892 Tankschutzbügel rechts schwarz

ODER

1x 700000894 Tankschutzbügel links chrom

1x 700000895 Tankschutzbügel rechts chrom

ODER

1x 700000897 Tankschutzbügel links silber

1x 700000898 Tankschutzbügel rechts silber

1x 700000893 Schraubensatz:

2x Zylinderschraube M8x25

2x Zylinderschraube M6x35

1x Zylinderschraube M6x16

2x Aludistanz Ø15xØ9x13

3x U-Scheibe Ø6,4

4x U-Scheibe Ø8,4

3x Sprengring Ø6,4

2x Selbstsichernde Mutter M8

2x Halteschellen für Rohr Ø22 (kurz)

2x Halteschellen für Rohr Ø22 (lang)

Content

1x 700000891 Tank guard left black

1x 700000892 Tank guard right black

OR

1x 700000894 Tank guard left chrome

1x 700000895 Tank guard right chrome

OR

1x 700000897 Tank guard left silver

1x 700000898 Tank guard right silver

1x 700000893 Screw kit:

2x Allen screw M8x25

2x Allen screw M6x35

1x Allen screw M6x16

2x Alu spacer Ø15xØ9x13

3x Washer Ø6,4

4x Washer Ø8,4

3x Snap ring Ø6,4

2x Self lock nut M8

2x Holding clamps for pipe Ø22 (short)

2x Holding clamps for pipe Ø22 (long)

Um den Tankschutzbügel zu montieren wird der Motorschutzbügel 502901 benötigt!

To fit the tank guard, the engine guard 502901 is required!



Wichtig / Important:

Beachten Sie die in Ihrem Land geltenden Zulassungsbestimmungen.
Für den Bereich der BRD gilt: Ein Eintrag in die Fahrzeugpapiere ist nicht erforderlich.

Wir empfehlen, die Montage in einer Fachwerkstatt durchführen zu lassen. Bei der Montage, alle zugänglichen Schrauben vorerst nur locker andrehen, sodass eine spannungsfreie Montage gewährleistet wird. Beim Anziehen der Schrauben, Anzugsmomente beachten.

We recommend having the installation carried out in a professional workshop. During installation, tighten all accessible screws loosely at first to ensure tension-free installation. When tightening the screws, observe the tightening torques.

Benötigte Werkzeuge / Required tools

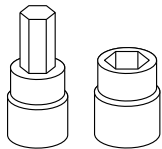

Set

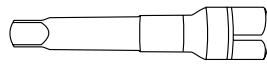

Verlängerung/extension

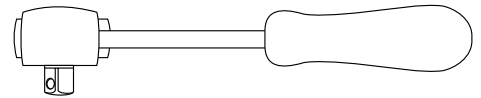

Ratsche/Ratchet

Montageanleitung / Installation Instruction

Montage Tankschutzbügels oben links/rechts:

Originalschrauben demontieren.
Zur Befestigung die Zylinderschrauben M6x35 mit U-Scheiben Ø6,4 und Sprengringen Ø6,4 verwenden. Aludistanzen Ø15xØ9x13 zwischenfügen.

Fastening of the engine guard top left/right:

Dismantle original screws.
To fix the tank guard, use the allen screws M6x35 with washers Ø6,4 and snap rings Ø6,4.
Insert alu spacer Ø15xØ9x13.

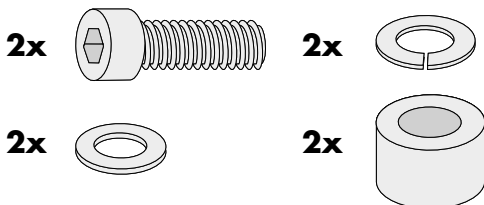

1

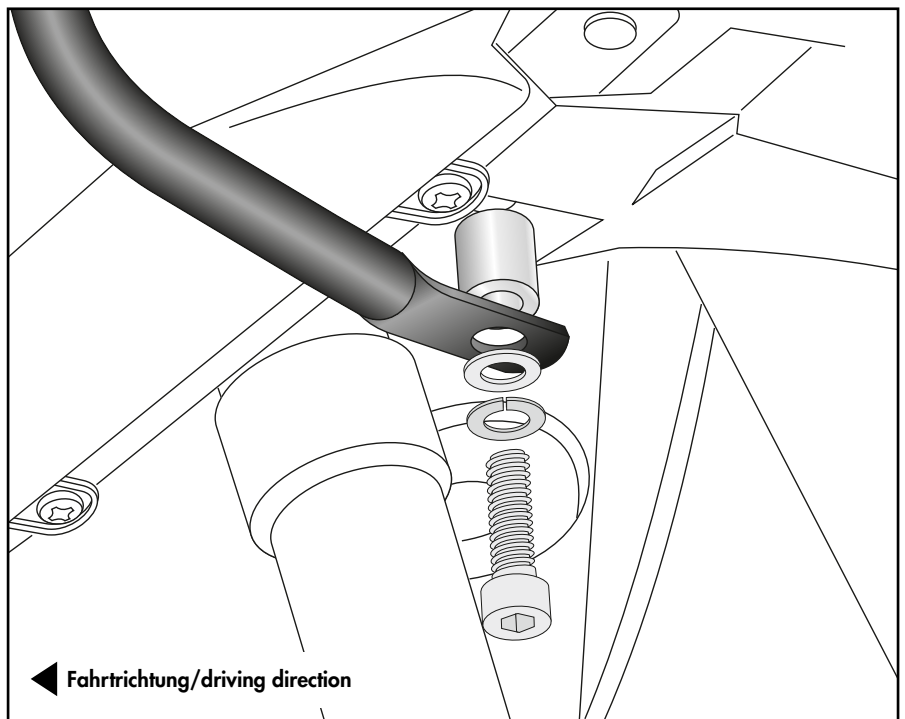

Montageanleitung / Installation Instruction

Montage Tankschutzbügel unten rechts/links:

Mit den Halteschellen* am vorhandenen Motorschutzbügel. Zur Befestigung die Zylinderschrauben M8x25, U-Scheiben Ø8,4 und selbstsichernde Muttern M8 verwenden.

Fastening of the tank guard bottom right/left:

With the holding clamps* on the existing engine guard.

To fix, use allen screws M8x25, washers Ø8,4 and self lock nuts M8.

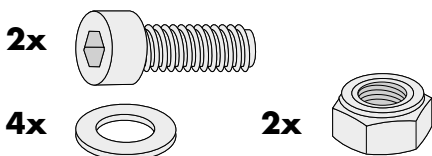

*kurz/lang nach Abstand wählen.
*Select short/long according to distance.

2

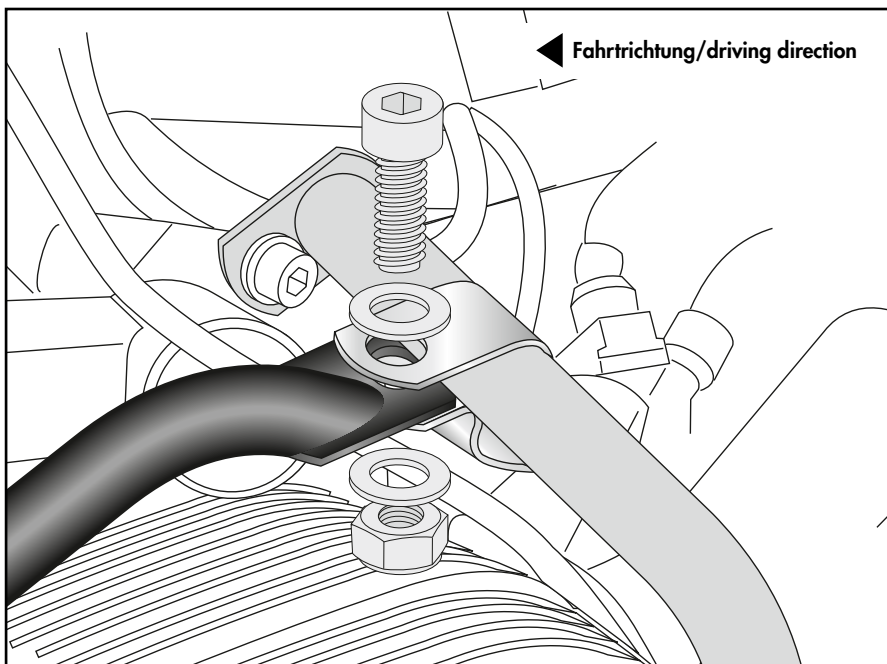

Montage Tankschutzbügel vorne:

Die beiden Bügelhälften werden unterhalb des Scheinwerfers miteinander verschraubt. Zylinderschraube M6x16 mit U-Scheibe Ø6,4 und Sprengring Ø6,4 verwenden.

Fastening of the tank guard front:

The two halves of the tank guard are screwed together underneath the headlamp.

Use the allen screws M6x16 with washer Ø6,4 and snap ring Ø6,4.

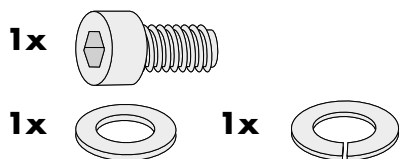

3

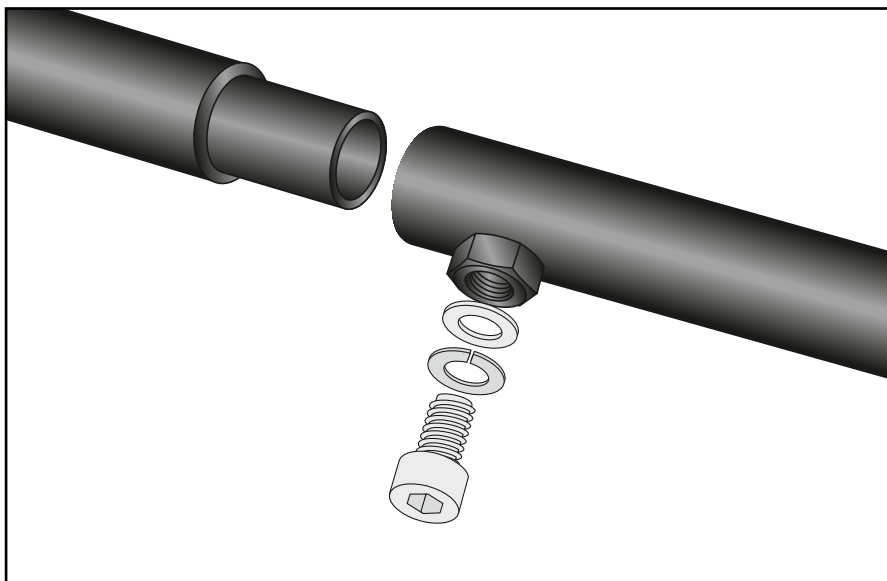

Achtung / Attention:

Nach der Montage alle Verschraubungen auf festen Sitz kontrollieren! Abgebaute Teile wieder montieren. Bitte beachten Sie unsere beigefügten Serviceinformationen.

Control all screw connections after the assembling for tightness! Reassemble the dismantled parts. Please notice our enclosed service information.

Weiteres Zubehör für dieses Modell auf www.hepco-becker.de / More accessories for this model see www.hepco-becker.de

HEPCO&BECKER GmbH | An der Steinmauer 6 | 66955 Pirmasens | Germany | Tel. +49 6331 1453100 | Fax: +49 6331 1453 120 | Mail: vertrieb@hepco-becker.de