

SCHUTZBÜGEL ENDTOPF/ MUFFLER GUARD

HONDA X-ADV (750ccm)
(2021-2024)

Art.Nr./Item-no.:

42239531 00 01 schwarz/black



Inhalt

1x 700011965 Schutzbügel

1x 700011966 Schraubensatz:

- 1 Linsenschraube M6x20
- 1 Linsenschraube M8x55
- 1 U-Scheibe Ø6,4
- 1 U-Scheibe Ø8,4
- 1 U-Scheibe Ø6,4x3
- 1 Aludistanz Ø8,5xØ6x5

Content

1x 700011965 Guard

1x 700011966 Screw kit:

- 1 Filister screw M6x20
- 1 Filister screw M8x55
- 1 Washer Ø6,4
- 1 Washer Ø8,4
- 1 Washer Ø6,4x3
- 1 Alu spacer Ø8,5xØ6x5



090921/301121/190923/140225

Wichtig / Important:

Beachten Sie die in Ihrem Land geltenden Zulassungsbestimmungen.

Für den Bereich der BRD gilt: Ein Eintrag in die Fahrzeugpapiere ist nicht erforderlich.

Wir empfehlen, die Montage in einer Fachwerkstatt durchführen zu lassen. Bei der Montage, alle zugänglichen Schrauben vorerst nur locker andrehen, sodass eine spannungsfreie Montage gewährleistet wird. Beim Anziehen der Schrauben, Anzugsmomente beachten.

We recommend having the installation carried out in a professional workshop. During installation, tighten all accessible screws loosely at first to ensure tension-free installation. When tightening the screws, observe the tightening torques.

Benötigte Werkzeuge / Required tools

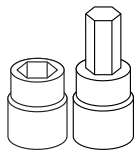

Set

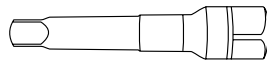

Verlängerung/extension

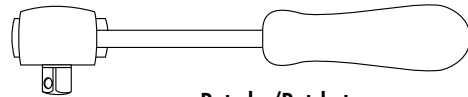

Ratsche/Ratchet

Vorbereitende Maßnahmen / Preparatory actions

Die Originalschraube der hinteren Endtopfaufhängung sowie die untere Originalschraube der Auspuffblende entfernen, diese entfallen.

Remove the rear original screw of the exhaust muffler suspension as well as the original lower screw of the cover. Screws are obsolete.

Montageanleitung / Installation Instruction

Montage vorne rechts:

Vorab die Aludistanz $\varnothing 8,5 \times \varnothing 6 \times 5$ in das Gummi der Auspuffblende fügen. Nun in der freien Gewindebohrung mit der Linsenschraube M6x20 und U-Scheibe $\varnothing 6,4$ verschrauben. Zwischen Zierbügel und Auspuff die U-Scheibe $\varnothing 6,4 \times 3 \text{mm}$ fügen.

Fastening right front:

First insert the alu spacer $\varnothing 8,5 \times \varnothing 6 \times 5$ into the rubber of the exhaust cover. Now screw it into the free threaded hole with the M6x20 fillister screw and $\varnothing 6.4$ washer. Add the washer $\varnothing 6,4 \times 3 \text{mm}$ between flap of the bar and exhaust.

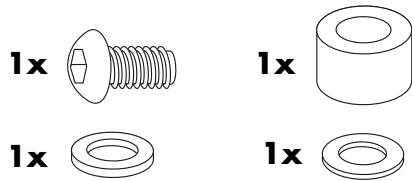

1

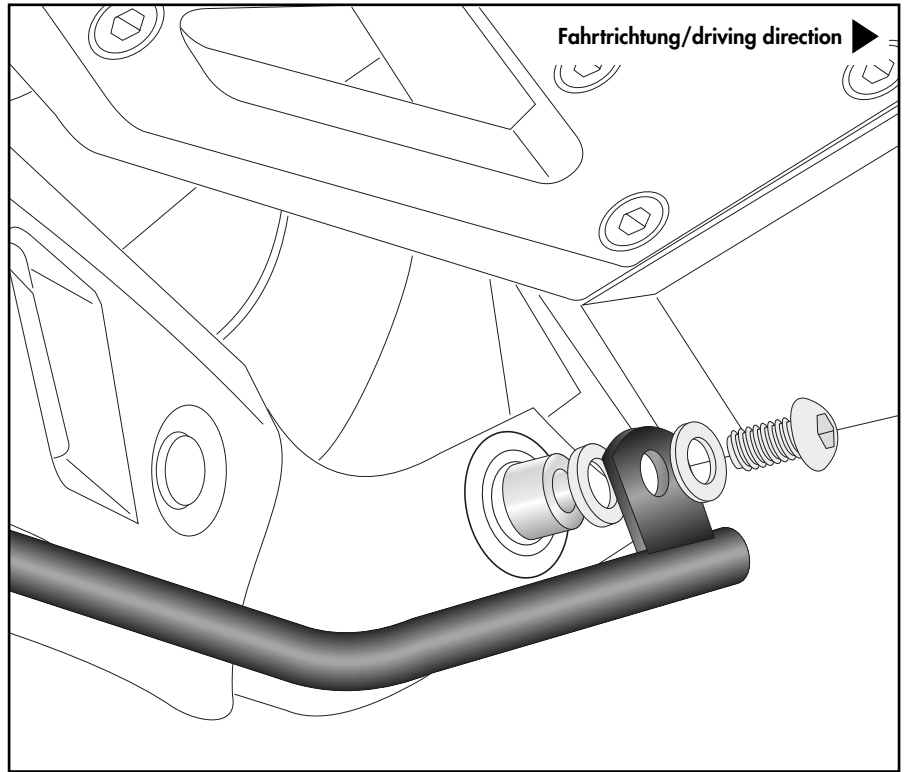

Montage hinten rechts:

In der nun freien Gewindebohrung mit der Linsenkopfschraube M8x55 und U-Scheibe $\varnothing 8,4$ verschrauben. Original Karoseriescheibe zwischen Zierbügel und Anschraubpunkt fügen.

Fastening right rear:

In the now free thread with fillister head screw M8x55 with washer $\varnothing 8,4$. Add the original washer between flap of the bar and fixing point.

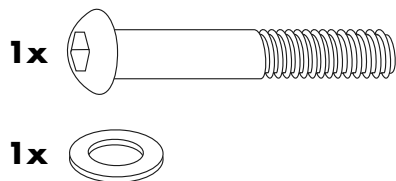

2

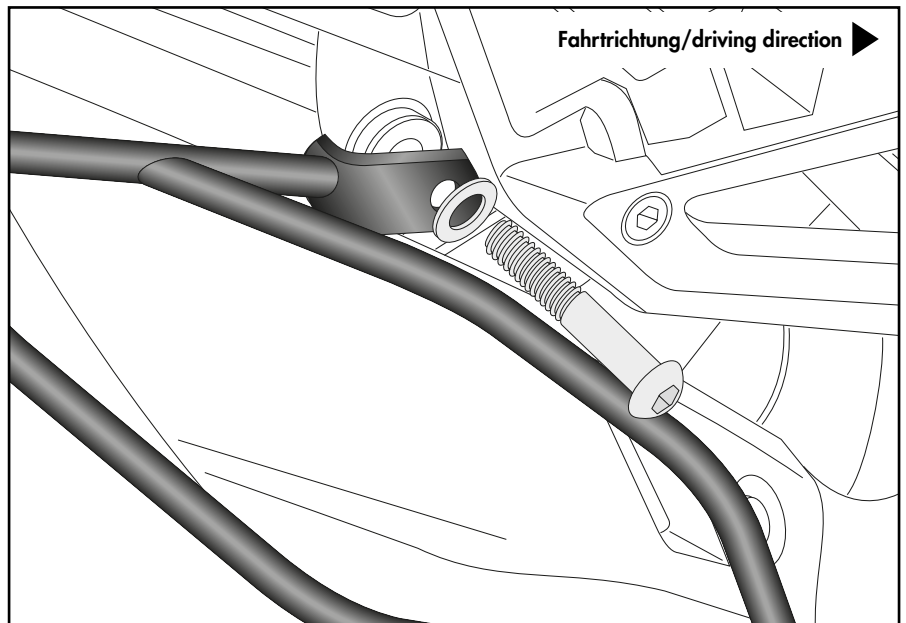

Achtung / Attention:

Nach der Montage alle Verschraubungen auf festen Sitz kontrollieren! Abgebaute Teile wieder montieren. Bitte beachten Sie unsere beigefügten Serviceinformationen.

Control all screw connections after the assembling for tightness! Reassemble the dismantled parts. Please notice our enclosed service information.

Weiteres Zubehör für dieses Modell auf www.hepco-becker.de / More accessories for this model see www.hepco-becker.de

HEPCO&BECKER GmbH | An der Steinmauer 6 | 66955 Pirmasens | Germany | Tel. +49 6331 1453100 | Fax: +49 6331 1453 120 | Mail: vertrieb@hepco-becker.de